



Pearl Smart i-Size

67-105 cm / 6 M - 4 Y

DOREL FRANCE S.A.S.
Z.I. - 9 bd du Poitou
BP 905
49309 Cholet Cedex
FRANCE

DOREL BENELUX
P.O. Box 6071
5700 ET Helmond
NEDERLAND

DOREL UK Ltd.
2nd Floor, Building 4
Imperial Place
Maxwell Road
Borehamwood, Herts
WD6 1JN
UNITED KINGDOM

DOREL GERMANY GMBH
Augustinusstraße 9 c
D-50226 Frechen-Königsdorf
DEUTSCHLAND

DOREL ITALIA S.P.A.
Via Verdi, 14
24060 Telgate (BG)
ITALIA

DOREL HISPANIA S.A.U.
Edificio Barcelona Moda Centre
Ronda Maiols, 1
Planta 4ª,
Locales 401 - 403 - 405
08192 Sant Quirze del Vallès
ESPAÑA

DOREL PORTUGAL
Rua Pedro Dias, 25
4480-614 Rio Mau (VDC)
PORTUGAL

DOREL JUVENILE
SWITZERLAND S.A.
Chemin de la Colice 4
1023 Crissier
SWITZERLAND / SUISSE

DOREL POLSKA Sp. z o.o.
Innowacyjna 8
41-208 Sosnowiec
POLAND

Pearl Smart i-Size

67-105 cm / 6 M - 4 Y



i-Size
compliant
(with base)



014879606

www.maxi-cosi.com

EN
Congratulations on your purchase. For the maximum protection and comfort of your child, it is essential that you read through the entire manual carefully and follow all instructions.

FR
Nous vous félicitons pour votre achat. Pour une protection maximale et un confort optimal de votre bébé, il est essentiel de lire attentivement et intégralement le mode d'emploi et de respecter les instructions.

DE
Herzlichen Glückwunsch zu Ihrem Kauf. Zum besten Schutz und optimalen Komfort Ihres Babys ist es wichtig, die Gebrauchsanweisung vollständig und sorgfältig zu lesen und zu beachten.

NL
Gefeliciteerd met uw aankoop. Voor een maximale bescherming en een optimaal comfort voor je kind is het essentieel de volledige handleiding zorgvuldig door te lezen en op te volgen.

IT
Congratulazioni per il tuo acquisto. Per la massima protezione e per un comfort ottimale del tuo bambino è molto importante leggere e seguire attentamente tutte le istruzioni.

SV
Gratulerar Dig Till Ditt Köp. För att din baby ska få ett maximalt skydd och en optimal komfort är det viktigt att läsa hela bruksanvisningen noga och att följa anvisningarna.

DA
Tillykke med dit indkøb. For maksimal beskyttelse og bekvemmelighed for dit barn er det væsentligt, at du gennemlæser hele brugervejledningen omhyggeligt og følger alle instruktioner.

FI
Onnittelemme hankintaasi. Maksimaalisen suojan ja mukavuuden saamiseksi lapsellesi on tärkeää, että luet läpi koko käsikirjan huolellisesti ja seuraat kaikkia ohjeita.

PL
Gratulujemy zakupu. Aby zapewnić dziecku najwyższy poziom bezpieczeństwa i komfortu, należy uważnie zapoznać się z niniejszą instrukcją i ściśle jej przestrzegać.

NO
Gratulerer med ditt kjøp. For maksimal beskyttelse og komfort for barnet ditt, er det viktig at du leser gjennom hele bruksanvisningen nøye og følger alle anvisningene.

RU
Поздравляем Вас с покупкой. Для максимальной защиты и комфорта вашего ребенка важно прочитать всю инструкцию и следовали всем рекомендациям.

TR
atın aldığınız bu ürün için sizi tebrik ederiz. Çocuğunuzun maksimum koruma ve ideal konforu sağlamak için, tüm kılavuzu dikkatlice okumanız ve tüm talimatlara uymanız şarttır.

HR
Čestitamo vam na kupnji. Da biste djetetu zajamčili maksimalnu zaštitu i udobnost, morate pažljivo pročitati cijeli priručnik i slijediti sve upute.

SK
Blahoželáme k nákupu. Aby vaše dieťa malo maximálnu ochranu a pohodlie, je potrebné prečítať si pozorne celú príručku a dodržiavať všetky pokyny.

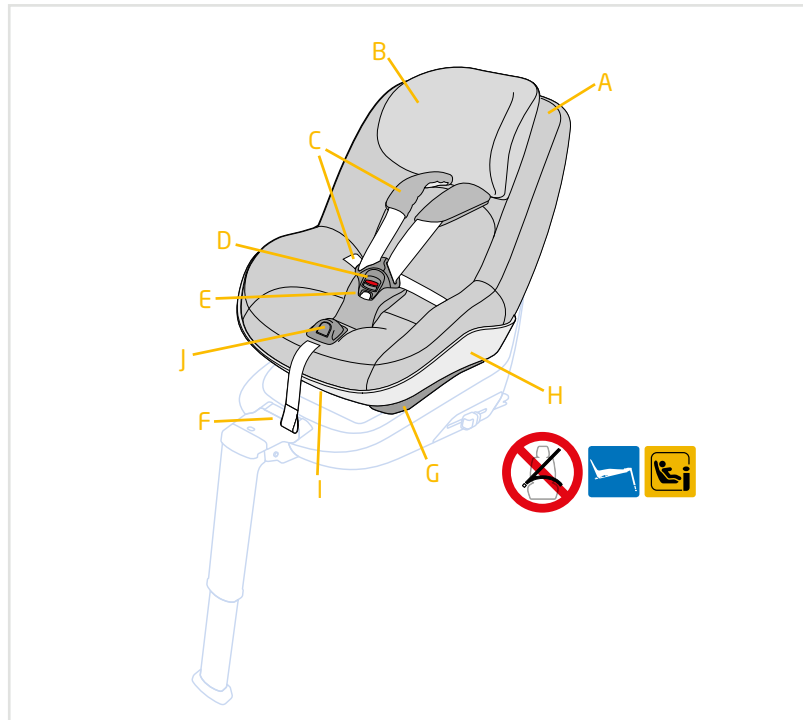

Index



3



20



26



30



EN	32
FR	33
DE	34
NL	35
IT	36
SV	37
DA	38
FI	39
PL	40
NO	41
RU	42
TR	43
HR	44
SK	45
BG	46
UK	47
HU	48
SL	49
ET	50
CZ	51
EL	52
RO	53
AR	54



EN Non-contractual photos FR Photos non contractuelles DE Fotos nicht bindend NL Niet-contractuele foto's
 IT Foto non contrattuali SV Bilderna kan avvika från den faktiska produkten DA Ikke-kontraktlige billeder FI Kuvat eivät ole
 sitovia PL Użyte zdjęcia służą tylko do prezentacji jako przykład NO Bilder kan avvike fra det faktiske produkt
 RU Фотография может отличаться от товара TR Fotoğraflar bağlayıcı değildir HR Neobvezujuće fotografije
 SK Skutočný výrobok sa môže od vyobrazeného líšiť BG Извъндоговорни снимки UK Фотографії, які не тягнуть
 договірних зобов'язань HU Tájékoztató jellegű fotók SL Nepogodbene fotografije ET Lepinguväälised pildid
 CZ Nesmluvní fotografie EL Οι εικόνες που χρησιμοποιούνται στον παρόντα οδηγό ενδέχεται να διαφέρουν
 από το πραγματικό προϊόν RO În funcție de model AR الصور غير التعاقدية



BG

Поздравления за Вашата покупка. За максимална защита и комфорт на Вашето дете, непременно прочетете внимателно цялото ръководство и следвайте всички инструкции.

UK

Вітаємо Вас з покупкою. Для максимального захисту і комфорту вашої дитини важливо, щоб ви прочитали всю інструкцію і слідували всім рекомендаціям.

HU

Gratulálunk vásasztásához. Gyermekének maximális védelme és optimális kényelme érdekében rendkívüli fontos, hogy figyelmesen elolvassa a kézikönyv egészét, és kövesse a benne szereplő utasításokat.

SL

Čestitke za vaš nakup. Da bi vašemu otroku omogočili največjo možno zaščito in optimalno udobje, je bistvenega pomena, da pozorno preberete celoten priročnik in upoštevate vsa navodila.

ET

Õnnitleme teid ostu puhul. Lapse maksimaalse kaitse ja mugavuse tagamiseks tutvuge hoolikalt kogu kasutusjuhendiga ja järgige kõiki juhiseid.

CZ

Gratulujeme k zakoupení vašeho výrobku. V zájmu zajištění maximální ochrany a optimálního pohodlí vašeho dítěte je důležité, abyste si celou příručku podrobně přečetli a dodrželi všechny uvedené pokyny.

EL

Συγχαρητήρια για την αγορά σας. Για την εξασφάλιση της μέγιστης δυνατής προστασίας και των υψηλών επιπέδων άνεσης του μωρού σας, σας συνιστούμε να διαβάσετε προσεκτικά το παρόν εγχειρίδιο και να τηρείτε όλες τις οδηγίες που αναγράφονται σε αυτό.

RO

Felicitări pentru achiziționarea produsului. Este foarte important să citiți cu atenție întregul manual și să respectați instrucțiunile, pentru a asigura copilului dumneavoastră maximul de protecție și de confort.

AR

نهنك على شرائك هذا المنتج. لتأمين أقصى حماية وراحة لطفلك، من الأساسي أن تقوم بقراءة الدليل بأكمله بانتباه واتباع كافة التعليمات.



EN

Pearl Smart i-Size is a toddler car seat that complies with the new European regulation R129 i-Size, active from July 2013. i-Size aims at increasing children safety in car by promoting UNIVERSAL ISOFIX installation, by supporting rearward-facing travel up to minimum 15 months and by improving protection for head and neck. To learn more on i-Size, please connect on the website www.maxi-cosi.com

Category of your car seat: i-Size (67 - 105 cm, up to approx. 4 years)

Position of your car seat: rearward & forward facing

FR

Pearl Smart i-Size est un siège auto pour enfant qui répond à la nouvelle réglementation Européenne R129 i-Size, effective depuis juillet 2013. L'i-Size vise à améliorer la sécurité des enfants en voiture en imposant le système ISOFIX UNIVERSEL, en rendant la position dos à la route obligatoire jusqu'à 15 mois minimum et en améliorant la protection de la tête et du cou de l'enfant. Pour en savoir plus sur l'i-Size, connectez-vous sur le site internet www.maxi-cosi.com

Catégorie du siège auto : i-Size (67 - 105 cm, jusqu'à environ 4 ans)

Position du siège auto : dos et face à la route

DE

Pearl Smart i-Size ist ein Kinderautositz, der die Anforderungen der seit Juli 2013 geltenden EU-Regelung R129 i-Size einhält. i-Size möchte die Sicherheit von Kindern in Fahrzeugen verbessern und sieht hierfür die Nutzung von UNIVERSAL ISOFIX-Kindersitzen, den rückwärts gerichteten Transport von Kindern bis zu einem Alter von 15 Monaten sowie die Optimierung des Kopf- und Halsschutzes vor. Weitere Informationen zu i-Size finden Sie auf der Website www.maxi-cosi.com

Kategorie Ihres Autositzes: i-Size (67 - 105 cm - bis etwa 4 Jahr)

Position Ihres Autositzes: vorwärts und rückwärts gerichtet

NL

Pearl Smart i-Size is een van de eerste autostoeltjes dat voldoet aan de nieuwe Europese wetgeving R129 i-Size, die van kracht is gegaan vanaf juli 2013. i-Size heeft als doel de veiligheid van kinderen in de auto te vergroten door de UNIVERSAL ISOFIX-installatie te promoten, door het zitje achterwaarts te plaatsen tegen de rijrichting in tot minimaal 15 maanden en door de bescherming van het hoofd en de nek te verbeteren. Voor meer informatie over i-Size: ga naar de website www.maxi-cosi.com

Categorie van uw autostoel: i-Size (67-105 cm - tot ong. 4 jaar)

Positie van uw autostoel: achterwaarts en voorwaarts gericht

IT

Pearl Smart i-Size è un seggiolino auto per bimbi piccoli che soddisfa la nuova norma europea R129 i-Size, in vigore da luglio 2013. i-Size mira ad aumentare la sicurezza dei bambini

in macchina promuovendo l'installazione con ISOFIX UNIVERSALE, rendendo possibile l'installazione in senso contrario di marcia fino ad un minimo di 15 mesi e migliorando la protezione per testa e collo. Per maggiori informazioni su i-Size, collegarsi al sito www.maxi-cosi.com

Categoria del tuo seggiolino auto: i-Size (67-105 cm - fino a circa 4 anni)
Posizione del tuo seggiolino auto: in senso contrario e in senso di marcia

SV

Pearl Smart i-Size är en bilbarnstol som efterföljer de nya europeiska reglerna R129 i-Size, som gäller från juli 2013. I-Size avser att förbättra säkerheten för barn i bilar genom att föreskriva installation av systemet UNIVERSAL ISOFIX, genom att stödja bakåtvänt åkande för barn upp till minst 15 månaders ålder, vilket ökar skyddet för barnets huvud och nacke. Gå in på www.maxi-cosi.com om du vill veta mer om i-Size.

Bilstolens kategori: i-Size (67 - 105 cm, upp till ca. 4 år)
Bilstolens position: bakåt- och framåtvänd

DA

Pearl Smart i-Size er et børnesæde, der overholder det nye europæiske regelsæt R129 i-Size, som trådte i kraft i juli 2013. Formålet med i-Size er at øge børns sikkerhed i bilen ved at fremme montage med universel Isofix, at støtte at børn op til mindst 15 måneder sidder i bagudvendt stilling, og ved at beskyttelsen af hovedet og halsen blevet forbedret. Du kan læse mere om i-Size på webstedet www.maxi-cosi.com

Dit børnesædes kategori: i-Size (67-105 cm, op til ca. 4 år)
Dit børnesædes position: fremadvendt og bagudvendt

FI

Pearl Smart i-Size on ensimmaisiiä turvaistuimia, jotka ovat heinäkuussa 2013 voimaan tulleen Euroopan asetuksen R129 i-Size mukaisia. i-Size tähtää lasten turvallisuuden lisäämiseen autossa vaatiien UNIVERSAL ISOFIX -järjestelmää, tukemalla selkää menosuuntaan -asentoa vähintään 15 kuukauden ikään saakka ja parantaen lapsen pään ja niskan suojausta.

Saat lisätietoja i-Sizesta vieraillemalla verkkosivustossa www.maxi-cosi.com
Turvaistuimen kategoria: i-Size (67-105 cm, enintään noin 4 vuotta)

Turvaistuimen sijoitus: selkää menosuuntaan tai kasvot menosuuntaan

PL

Pearl Smart i-Size jest fotelikiem samochodowym dla małych dzieci zgodnym z nowym rozporządzeniem Komisji Europejskiej R129 i-Size, obowiązującym od lipca 2013 roku. Celem nowego rozporządzenia i-Size jest zwiększenie bezpieczeństwa dzieci w samochodzie przy zastosowaniu UNIWERSALNEGO systemu montażu ISOFIX, umożliwieniu przewożenia dzieci tyłem do kierunku jazdy do 15 miesiąca życia i poprawie ochrony głowy i szyi. Więcej na temat i-Size na www.maxi-cosi.com



Kategorija fotelika samochodowego: i-Size (wzrost 67-105 cm, do ok. 4 lat)

Pozycja fotelika: tyłem i przodem do kierunku jazdy

NO

Pearl Smart i-Size er et barnesete som er i overensstemmelse med den nye europeiske standarden R129 i-Size, gjeldende fra juli 2013. i-Size tar sikte på å øke barns sikkerhet i biler ved å fremme en UNIVERSSELL ISOFIX-installasjon, ved å oppfordre til bruk av bakovervendt posisjon til barnet er minst 15 måneder, ved å forbedre beskyttelse for hode og nakke. For å vite mer om i-Size, se nettstedet www.maxi-cosi.com

Barnesetets kategori: i-Size (67 - 105 cm, opp til ca. 4 år)

Barnesetets posisjon: bakovervendt og forovervendt

RU

Pearl Smart i-Size является одним из автокресел для малышей, соответствующим новым европейским стандартам R129 i-Size, вступившим в силу с июля 2013 года. Стандарты i-Size направлены на повышение безопасности детей в автомобилях путем внедрения повсеместной установки систем UNIVERSAL ISOFIX с улучшенной защитой головы и шеи, а также путем введения общего правила перевозки детей в положении лицом назад до возраста как минимум 15 месяцев. Для получения более подробной информации о стандартах i-Size посетите наш сайт www.maxi-cosi.com

Категория вашего автокресла: i-Size (67-105 см, возраст прибл. до 4 лет)

Положение вашего автокресла: назад и вперед лицом

TR

Pearl Smart i-Size, Temmuz 2013'ten itibaren geçerli olan yeni Avrupa yönetmeliği R129 i-Size'a uygun çocuk araç koltuğudur. i-Size UNIVERSAL ISOFIX bağlantısını teşvik ederek, minimum 15 aya kadar sürüş yönünün tersine seyahati destekleyerek ve kafa ile boyun korumasını iyileştirerek araç içinde çocuk emniyetini arttırmayı amaçlamaktadır. i-Size hakkında daha fazla bilgi için, lütfen www.maxi-cosi.com internet sitesini ziyaret edin

Çocuk oto güvenlik koltuğunuzun kategorisi: i-Size (67-105 cm, yaklaşık 4 yaşa kadar)

Çocuk oto güvenlik koltuğunuzun konumu: sürüş yönüne ve sürüş yönünün tersine bakar

HR

Pearl Smart i-Size je autosjedalica koja je u skladu s novim europskim propisom R129 i-Size, na snazi od srpnja 2013. Svrha i-Size je povećanje sigurnosti djece u automobilu promicanjem UNIVERSAL ISOFIX-a i putovanja u smjeru suprotnom od smjera vožnje do najmanje 15 mjeseci, te poboljšanja zaštite za glavu i vrat. Kako biste saznali više o i-Sizeu, posjetite internetsku stranicu www.maxi-cosi.com



Kategorija autosjedalice: i-Size (67 - 105 cm, do približno 4 godine)

Položaj autosjedalice: vožnja prema natrag i naprijed

SK

Pearl Smart i-Size je autosedačka, ktorá vyhovuje novému európskemu predpisu R129 i-Size, platnému od júla 2013. Cieľom i-Size je zvýšiť bezpečnosť detí vo vozidle podporou inštalácie UNIVERZÁLNEHO SYSTÉMU ISOFIX, prevozu detí až do 15 mesiacov veku proti smeru jazdy a zlepšením ochrany hlavy a krku. Detaily smernice i-Size nájdete na webovej stránke www.maxi-cosi.com

Katogória vašej detskej sedačky do auta: i-Size (67 - 105 cm, až do približne 4 rokov)

Položa vašej sedačky: smerom dozadu a smerom dopredu

BG

Pearl Smart i-Size е столче за кола за малки деца, което отговаря на новия Европейски регламент R129 i-Size , валиден от юли 2013 г. i-Size има за цел да увеличи безопасността на децата в автомобила чрез инсталацията UNIVERSAL ISOFIX, като насърчава пътуването в обърната назад позиция до минимум 15 месеца на детето, както и чрез повишаване на защитата за главата и врата. За повече информация относно i-Size посетете уеб-сайта www.maxi-cosi.com

Категория на Вашето столче за кола: (67 - 105 cm, до припл. 4 години)

Позиция на Вашето столче за кола: обърнато назад и напред

UK

Pearl Smart i-Size є одним з автокрісел для малюків, що відповідають новим європейським стандартам R129 i-Size, які набрали чинності з липня 2013 року. Стандарти i-Size спрямовані на підвищення безпеки дітей у автомобілях шляхом впровадження повсюдного встановлення систем UNIVERSAL ISOFIX із поліпшенням захистом голови та шиї, а також шляхом введення загального правила перевезення дітей у положенні спиною до напрямку руху до досягнення віку, як мінімум, 15 місяців. Для отримання більш детальної інформації про стандарти i-Size відвідайте наш сайт www.maxi-cosi.com

Категорія вашого автокрісла: (67-105 cm, вік припл. до 4 років)

Положення вашого автокрісла: назад і вперед обличчям

HU

A Pearl Smart i-Size olyan autós gyermekülés, amely megfelel a 2013 júliusától érvényben lévő európai R129 i-Size sz. szabályozásnak. Az i-Size célja a gyermekek biztonságának fokozása a gépkocsiban az UNIVERZÁLIS ISOFIX telepítés elterjesztése révén, lehetővé téve a menetiránynak háttal történő utazást legalább 15 hónapos korig, a fej és a nyak védelmének fokozásával. Ha többlet szeretne tudni az i-Size szabályozásról, keresse fel a www.maxi-cosi.com webhelyet.



Autós gyerekülés kategóriája: iSize (67 - 105 cm, kb. max. 4 éves korig)

Autós gyerekülés pozíciója: menetiránnyal ellentétes és menetiránnyal megegyező

SL

Pearl Smart i-Size je otroški avtomobilski sedež, ki je skladen z novo evropsko uredbo R129 i-Size, veljavno od julija 2013. Namen te uredbe je povečati varnost otrok v avtomobilu s spodbujanjem UNIVERZALNE namestitve ISOFIX, z zavzemanjem za uporabo otroških avto sedežev, obrnjenih nasproti smeri vožnje, do najmanj 15 mesecev starosti in z izboljšanjem zaščite glave in vratu. Več informacij o i-Size poiščite na spletni strani www.maxi-cosi.com

Kategorija otroškega avto sedeža: i-Size (67-105 cm, up do približno 4. leta starosti)

Položaj otroškega avto sedeža: obrnjen nasproti smeri vožnje oz. obrnjen v smeri vožnje

ET

Pearl Smart i-Size on üks esimesi väikelaste turvatoole, mis vastab 2013. aasta juulis jõustunud Euroopa standardile R129 i-Size. i-Size'i eesmärk on suurendada laste turvalisust autos UNIVERSAALSE ISOFIX'i paigaldamise kaudu, toetades tänu pea ja kaela täiustatud kaitsele seljaga sõidu suunas reisimist kuni vähemalt 15 kuuni. i-Size'i kohta lisateabe saamiseks minge veebilehele www.maxi-cosi.com

Turvatooli kategooria: i-Size (67-105 cm, kuni ligikaudu 4 aastani)

Turvatooli asend: selja ja näoga sõidusuunas

CZ

Pearl Smart i-Size je autosedačka, která vyhovuje novému evropskému předpisu R129 i-Size, platnému od července 2013. Cílem i-Size je zvýšit bezpečnost dětí ve vozidle podporou instalace UNIVERZÁLNÍHO SYSTÉMU ISOFIX, převozu dětí až do 15 měsíce věku proti směru jízdy a zlepšením ochrany hlavy a krku. Více podrobností o i-Size se dozvíte na webových stránkách www.maxi-cosi.com

Kategorie vaší dětské sedačky do auta: i-Size (67 - 105 cm, až do zhruba 4 let)

Poloha vaší sedačky: směrem dozadu a směrem dopředu

EL

Το κάθισμα αυτοκινήτου Pearl Smart i-Size για νήπια τηρεί τις απαιτήσεις του Ευρωπαϊκού Κανονισμού R129 i-Size, ο οποίος τέθηκε σε εφαρμογή τον Ιούλιο του 2013. Ο κανονισμός i-Size αποσκοπεί στην ενίσχυση της ασφάλειας των παιδιών στο αυτοκίνητο προωθώντας την εγκατάσταση του πρότυπου UNIVERSAL ISOFIX, το οποίο υποστηρίζει την μετακίνηση με πρόσωπο προς τα πίσω για παιδιά ηλικίας τουλάχιστον έως 15 μηνών και βελτιώνει την προστασία για το κεφάλι και τον αυχένα. Για περισσότερες πληροφορίες σχετικά με τον κανονισμό i-Size, παρακαλούμε επισκεφθείτε την ιστοσελίδα μας www.maxi-cosi.com



Κατηγορία του καθίσματος αυτοκινήτου σας: i-Size (67 – 105 cm, μέχρι περίπου 4 ετών)

Θέση του καθίσματος αυτοκινήτου σας: “στραμμένο προς τα πίσω και στραμμένο προς τα εμπρός”

RO

Pearl Smart i-Size este un scaun auto pentru copiii mici care încep să umble, care corespunde noii norme europene R129 i-Size, în vigoare din iulie 2013. Obiectivul i-Size este de a crește siguranța copiilor în mașină prin promovarea montării UNIVERSAL ISOFIX, prin susținerea călătoriei în poziție opusă sensului de mers până la minim 15 luni și prin îmbunătățirea protecției pentru cap și gât. Pentru a afla mai multe despre i-Size, consultați pagina web www.maxi-cosi.com

Categoria scaunului dvs. auto: i-Size (67 - 105 cm, până la aprox. 4 ani)

Poziția scaunului dvs. auto: cu spatele către direcția de mers și cu fața către direcția de mers

AR

بمثال Pearl Smart i-Size مقعدًا للسيارة للأطفال في سن المشي يتوافق مع القانون الأوربي الجديد R129 i-Size، الساري منذ يوليو 2013. ويهدف قانون i-Size إلى زيادة مستوى الأمان المتوفر للأطفال في السيارات عن طريق تحسين تركيب نظام التثبيت العالمي UNIVERSAL ISOFIX، من خلال توفير إمكانية الاستناد في وضعية مواجهة للخلف بحد أدنى للعمر يبلغ 15 شهرًا أثناء التنقل وتحسين مستوى الحماية للرأس والعنق. وللتعرف على مزيد من المعلومات عن i-Size، يرجى الاتصال بالموقع الإلكتروني www.maxi-cosi.com

فئة مقعد السيارة: (67 – 105 i-Size سم، حتى 4 سنوات تقريبًا)

الموضع المناسب لمقعد السيارة لديك:
الموضع المواجه للجزء الخلفي والموضع المواجه للجزء الأمامي من السيارة



EN
It is imperative to install your Pearl Smart i-Size on one of the dedicated Maxi-Cosi ISOFIX bases. Please make sure you read the user manual of this base carefully.

FR
Il est impératif d'installer votre Pearl Smart i-Size sur l'embase Maxi-Cosi FamilyFix ISOFIX recommandée. Merci de lire attentivement la notice fournie avec l'embase.

DE
Es ist es zwingend erforderlich, der Pearl auf der Maxi-Cosi FamilyFix ISOFIX-Basis einzubauen. Bitte stelle sicher, dass Du das Handbuch zu dieser Basis sorgfältig liest.

NL
Gebruik de Pearl Smart i-Size alleen op de Maxi-Cosi FamilyFix ISOFIX base en lees de gebruiksaanwijzing hiervan aandachtig door.

IT
È assolutamente necessario installare il Pearl Smart i-Size sulle basi Maxi-Cosi ISOFIX dedicate. Assicurarsi di leggere attentamente il manuale utente della base.

SV
Din Pearl Smart i-Size måste installeras på en av de avsedda Maxi-Cosi ISOFIX-baserna. Läs basens bruksanvisning noggrant.

DA
Det er absolut nødvendigt at montere Pearl Smart i-Size på en af de Maxi-Cosi ISOFIX-baser, som er beregnet til dette formål. Sørg for at læse brugervejledningen til denne base grundigt igennem.

FI
Pearl Smart i-Size on ehdottomasti kiinnitettävä autossa johonkin Maxi-Cosi ISOFIX-jalustaan. Lue tämän jalustan käyttöohje huolellisesti.

PL
Należy bezwzględnie przymocować fotelik Pearl Smart i-Size do jednej ze specjalnych podstaw Maxi-Cosi ISOFIX. Prosimy o dokładne zapoznanie się z instrukcją obsługi przeznaczoną dla takiej podstawy.



NO

Det er viktig å installere Pearl Smart i-Size på en av de dedikerte Maxi-Cosi ISOFIX-basene. Vennligst les bruksanvisningen til denne basen grundig.

RU

Крайне необходимо устанавливать автокресло Pearl Smart i-Size на специально предусмотренное основание Maxi-Cosi ISOFIX. Обязательно внимательно прочитайте инструкцию по эксплуатации базы.

TR

Pearl Smart i-Size ürününün özel Maxi-Cosi ISOFIX baza ünitelerinden birine takılması zorunludur. Lütfen bu baza ünitesinin kullanım kılavuzunu dikkatli bir şekilde okuyun.

HR

Obavezno je postaviti Pearl Smart i-Size na odgovarajuće ISOFIX baze marke Maxi-Cosi. Svakako pažljivo pročitajte korisnički priručnik za bazu.

SK

Sedačku Pearl Smart i-Size je nutné nainštalovať na jednu zo špeciálnych základní Maxi-Cosi ISOFIX. Pozorne si prečítajte používateľskú príručku tejto základne.

BG

Задължително е да инсталирате Вашето столче Pearl Smart i-Size на някоя от специалните основи Maxi-Cosi ISOFIX. Моля, уверете се, че сте прочели внимателно ръководството за употреба на тази основа.

UK

Вкрай необхідно встановлювати автокрісло Pearl Smart i-Size на спеціально передбачену основу Maxi-Cosi ISOFIX. Просимо уважно ознайомитися з посібником користувача цієї основи.

HU

Kötelező, hogy a Pearl Smart i-Size termékét az erre való Maxi-Cosi ISOFIX alapra szerelje fel. Az alaphoz tartozó használati utasítást figyelmesen olvassa el.

SL

Za namestitvev izdelka Pearl Smart i-Size v avtomobil je nujno treba uporabiti enega od



ustreznih podstavkov Maxi-Cosi ISOFIX. Pozorno preberite uporabniški priročnik za ta podstavek.

ET

Pearl Smart i-Size tuleb kindlasti paigaldada spetsiaalsele Maxi-Cosi ISOFIX-i alusele. Lugege kindlasti hoolikalt selle aluse kasutusjuhendit.

CZ

Sedačku Pearl Smart i-Size je nutné nainstalovat na jednu ze speciálních základen Maxi-Cosi ISOFIX. Důkladně si přečtěte návod k této základně.

EL

Πρέπει οπωσδήποτε να εγκαταστήσετε το Pearl Smart i-Size σε μια από τις ειδικές βάσεις Maxi-Cosi ISOFIX. Βεβαιωθείτε ότι διαβάσατε προσεκτικά τις οδηγίες χρήσης της βάσης αυτής.

RO

Pearl Smart i-Size trebuie instalat pe una din bazele dedicate Maxi-Cosi ISOFIX. Asigurați-vă că citiți manualul de utilizare al acestei baze cu atenție.

AR

Maxi-Cosi Pearl Smart i-Size دعوم بيكرت متي نأ يورضلا نم
اهل صصخلم ISOFIX
ةيانعب تدعاقلا هذهل مدختسلم ليلد ةءارق ىلع صرحلا ىجر



EN

This child restraint is classified for "Universal" use and is suitable for fixing into the seat position of the following cars:

IMPORTANT:

For a complete list of cars, please visit www.maxi-cosi.com/car-fitting-list

FR

Ce dispositif de retenue pour enfants appartient à la catégorie "Universel" et peut-être installé aux places assises des véhicules suivants:

IMPORTANT :

Pour obtenir une liste complète des véhicules, rendez-vous sur <http://www.maxi-cosi.com/car-fitting-list>

DE

Das Gurtsystem ist für eine „Universell“ Verwendung klassifiziert und für Befestigung am Sitz der folgenden Automodelle geeignet:

WICHTIG:

Eine komplette Liste der Fahrzeuge finden Sie unter www.maxi-cosi.com/car-fitting-list

NL

Dit kinderautostoeltje is geclassificeerd voor "Universeel" gebruik en is geschikt om vastgemaakt te worden op de zitplaatsen van de volgende auto's:

BELANGRIJK:

Voor een volledige lijst van auto's, ga naar www.maxi-cosi.com/car-fitting-list

IT

Questo dispositivo di ritenuta per bambini è classificato per l'uso "Universale" ed è adatto per il fissaggio sul sedile delle vetture seguenti:

IMPORTANTE:

Per un elenco completo delle vetture, vetture compatibili, visitare il sito www.maxi-cosi.com/car-fitting-list

SV

Detta barnsäkerhetssystem klassificeras som "universal" användning och är lämpligt för montering på nedan angivna sittplatser i följande fordon:

VIKTIGT:

En fullständig lista över bilar finns på www.maxi-cosi.com/car-fitting-list

DA

Denne barnefastholdelsesanordning er klassificeret til "universel" brug og egner sig til fastgørelse på følgende bilers siddepladser:

VIGTIGT:

En komplet liste over biler findes på www.maxi-cosi.com/car-fitting-list





FI
Tällä lapsen turvaistuimella on käyttöluokitus "universaali" ja se sopii kiinnitettäväksi seuraavien autojen istuinpaikoille:

TÄRKEÄÄ:

Täydellinen lista autoista on nähtävissä osoitteessa www.maxi-cosi.com/car-fitting-list

PL

Ten fotelik dla dzieci jest sklasyfikowany jako „uniwersalny” i nadaje się do zamocowania do fotela samochodowego w następujących samochodach:

WAŻNE:

Pełną listę samochodów można znaleźć pod adresem www.maxi-cosi.com/car-fitting-list

NO

Dette barnesikkerhetssystemet er klassifisert for "universell" bruk og er egnet for montering på bilseter i følgende kjøretøy:

VIKTIG:

For en fullstendig liste over biler, besøk www.maxi-cosi.com/car-fitting-list

RU

Это детское кресло классифицируется для использования как «универсальное» и подходит для крепления на сиденья следующих автомобилей:

ВАЖНО:

Полный список автомобилей доступен на www.maxi-cosi.com/car-fitting-list

TR

Bu çocuk oto güvenlik koltuğu "evrensel" kullanım için sınıflandırılmıştır ve aşağıdaki araçların koltuk konularına sabitlenmeye uygundur:

ÖNEMLİ:

Eksiksiz araç listesi için lütfen www.maxi-cosi.com/car-fitting-list adresini ziyaret edin

HR

Ovaj sustav vezivanja pojaseva je klasificiran za "univerzalnu" uporabu te je prikladan za učvršćivanje na sjedala sljedećih automobila:

VAŽNO:

Za kompletan popis automobila molimo posjetite www.maxi-cosi.com/car-fitting-list

SK

Tento detský zadrživací systém je klasifikovaný na „polouniverzálne“ použitie a je vhodný na zabezpečenie polohy sedačky v nasledujúcich vozidlách:

DŮLEŽITÉ:

Úplný zoznam automobilov nájdete na www.maxi-cosi.com/car-fitting-list



Volkswagen
Golf 7



BG

Тази система за обезопасяване на деца е класифицирана за „универсална“ употреба и е подходяща за закрепване към местата за сядане на следните автомобили:

ВАЖНО:

За пълен списък на автомобилите посетете www.maxi-cosi.com/car-fitting-list

UK

Ця система утримання дитини класифікується як така, що призначена для «універсального» використання та підходить для фіксації на місцях сидіння таких автомобілів:

ВАЖЛИВО:

Повний список автомобілів доступний на www.maxi-cosi.com/car-fitting-list

HU

Jelen gyermekbiztonsági eszköz univerzális használatúnak minősül, és a következő járművekbe szerelhető be:

FONTOS:

A járművek teljes listája ügyében látogassa meg a www.maxi-cosi.com/car-fitting-list

SL

Otroški varnostni sedež je razvrščen za »univerzalno« uporabo in je primeren za namestitev na sedeže naslednjih avtomobilov:

POMEMBNO:

Za popoln seznam avtomobilov obiščite stran www.maxi-cosi.com/car-fitting-list

ET

See lapse turvasüsteem on klassifitseeritud universaalseks kasutamiseks ja sobib kinnitamiseks järgmiste autode istmetele:

TÄHTIS:

Täieliku sõidukite nimekirja leiate veebisaidilt www.maxi-cosi.com/car-fitting-list

CZ

Tento zádržný systém pro děti je určen pro „univerzální“ použití a je vhodný k připevnění na sedadla následujících vozidel:

DŮLEŽITÉ:

Úplný seznam vozidel naleznete na webu www.maxi-cosi.com/car-fitting-list

EL

Αυτό το σύστημα συγκράτησης παιδιών ανήκει στην κατηγορία “ημι-γενικής” χρήσης και είναι κατάλληλο για προσαρμογή στα καθίσματα των ακόλουθων αυτοκινήτων:

ΣΗΜΑΝΤΙΚΟ:

Για τον πλήρη κατάλογο των αυτοκινήτων, παρακαλούμε επισκεφθείτε

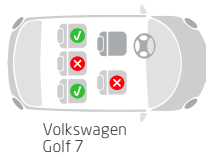



τη διεύθυνση www.maxi-cosi.com/car-fitting-list

RO

Dispozitivul de reținere a copilului este clasificat ca sistem pentru uz "universal", el fiind potrivit pentru a fixa poziția scaunului în următoarele autovehicule:

IMPORTANT:

Pentru lista completă a autovehiculelor, vă rugăm să vizitați

www.maxi-cosi.com/car-fitting-list

AR

هذا النظام لتأمين الطفل مصنف للاستخدام المقتصر على فئة الكراسي "الشاملة"، ويصلح للتثبيت في موضع المقعد الموجود في السيارات التالية:

هام:

للحصول على القائمة الكاملة للسيارات، يُرجى زيارة الموقع الإلكتروني www.maxi-cosi.com/car-fitting-list

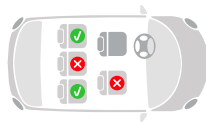

Volkswagen

Golf 7

EN
INSTRUCTIONS FOR USE
FR
MODE D'EMPLOI
DE
GEBRAUCHSANWEISUNG
NL
GEBRUIKSAANWIJZING
IT
ISTRUZIONI D'USO
SV
ANVÄNDARINSTRUKTIONER
DA
BRUGSANVISNING
FI
KÄYTTÖOHJEET
PL
INSTRUKCJA OBSŁUGI
NO
BRUKSANVISNING
RU
ИНСТРУКЦИЯ ПО ПРИМЕНЕНИЮ

TR
KULLANIM TALIMATLARI
HR
UPUTSTVO ZA UPORABU
SK
INŠTRUKCIE NA POUŽITIE
BG
ИНСТРУКЦИИ ЗА УПОТРЕБА
UK
ІНСТРУКЦІЯ ПО ЗАСТОСУВАННЮ
HU
HASZNÁLATI UTASÍTÁSOK
SL
NAVODILA ZA UPORABO
ET
KASUTUSJUHEND
CZ
INSTRUKCE K POUŽITÍ
EL
ΟΔΗΓΙΕΣ ΧΡΗΣΕΩΣ
RO
INSTRUCȚIUNI DE UTILIZARE
AR

تعليمات الاستعمال



EN Ready to go

FR Prêt à partir

DE Bereit zur Abfahrt

NL Klaar om te gaan

IT Si parte

SV Redo att åka

DA Klar til at tage af sted

FI Valmiina lähtöön

PL Gotowy do użycia

NO Klar til å gå

RU Готов к поездке

TR Gitmeye hazır

HR Spremni za pokret

SK Pripravený na jazdu

BG Готови за пътуване

SK Готовність до поїздки

HU Indulásra kész

SL Pripravljen za vožnjo

ET Valmis

CZ Připraveno k jízdě

EL Έτοιμοι για αναχώρηση

RO Gata de plecare

AR الاستعداد للذهاب



www.maxi-cosi.com

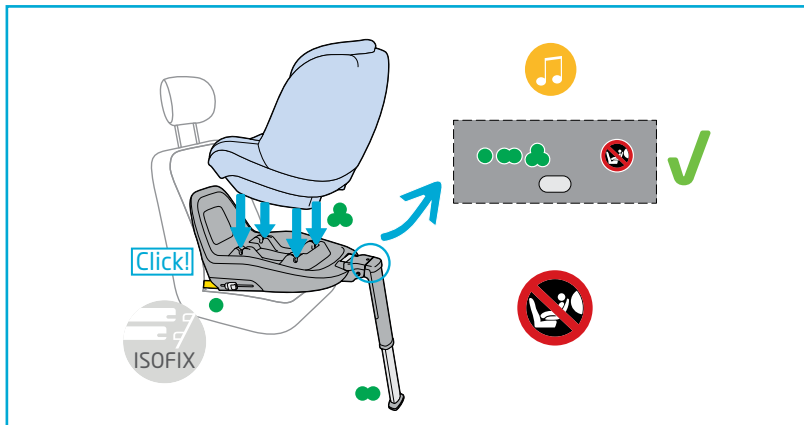

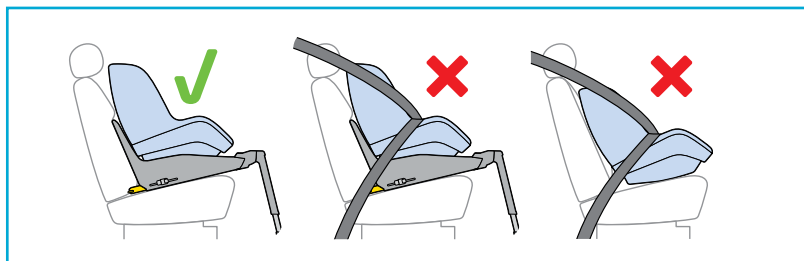
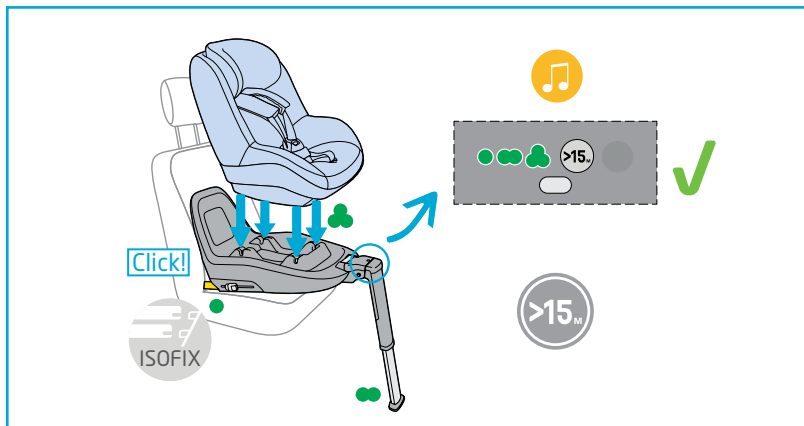

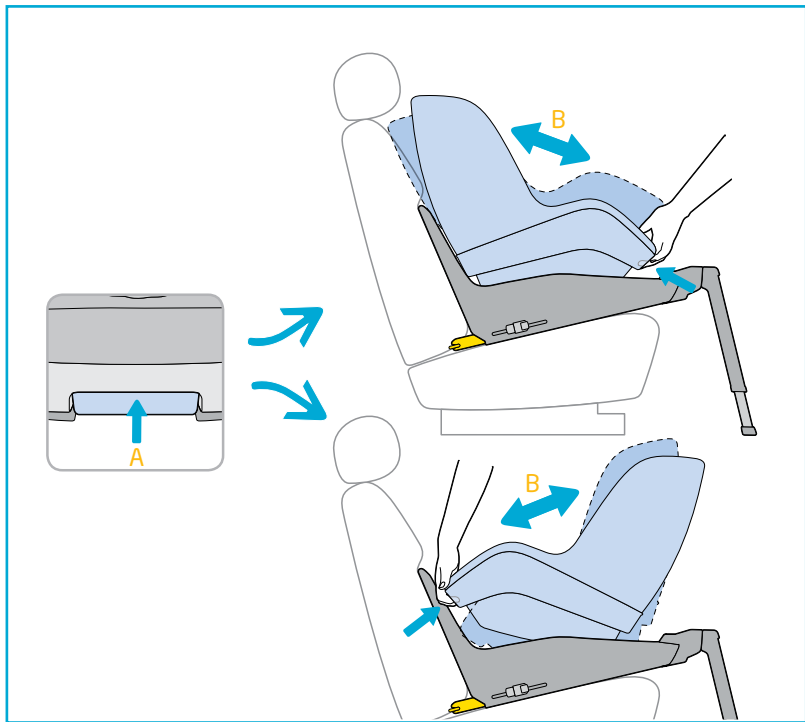

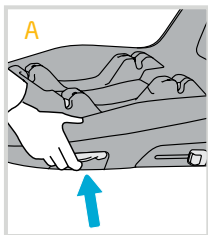

3wayFix

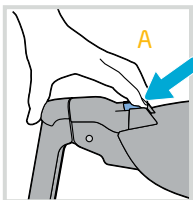

FamilyFix One i-Size
2wayFix

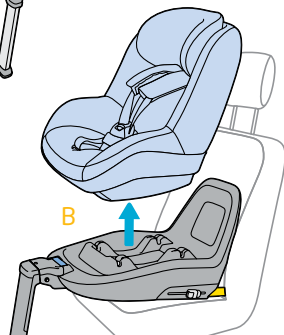
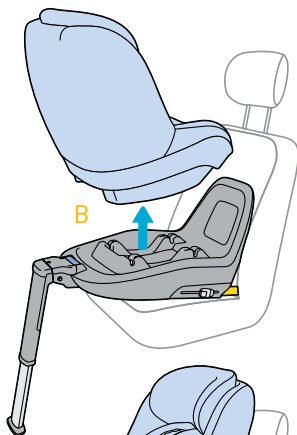

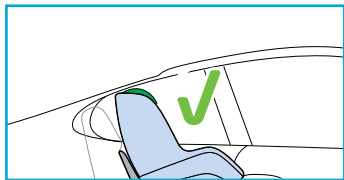
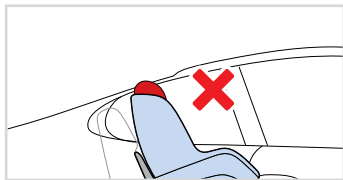
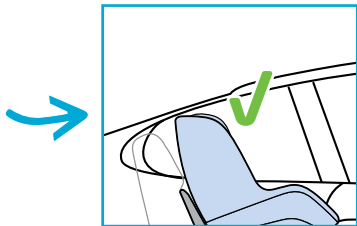
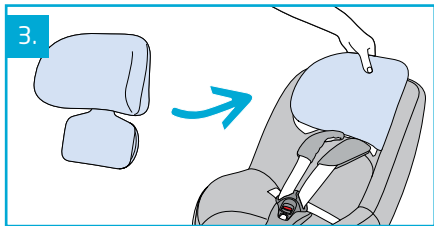
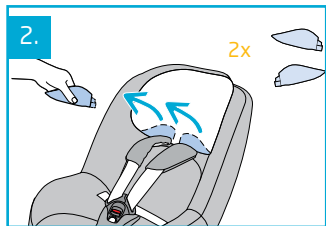
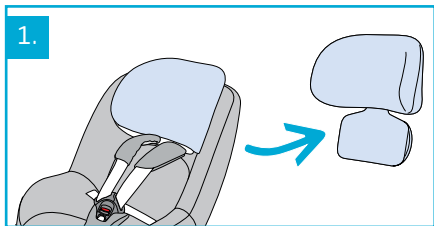



EN	Child installation	TR	Çocuğun yerleştirilmesi
FR	Installation de l'enfant	HR	Stavljanje djeteta
DE	Anschnallen des Kindes	SK	Inštalácia pre deti
NL	Plaatsen van het kind	BG	Монтиран продукт за деца
IT	Accomodare il bambino	UK	Розміщення дитини
SV	Placera barnet	HU	Gyermekek behelyezése
DA	Barneinstallation	SL	Namestitev otroka
FI	Lapsen asettaminen	ET	Lapse paigutamine
PL	Umieszczenie i zabezpieczenie dziecka	CZ	Umístění dítěte
NO	Plassering av barnet	EL	Τοποθέτηση του παιδιού
RU	Размещение ребенка	RO	Introducerea copilului
		AR	تنشيت الطفل



www.maxi-cosi.com

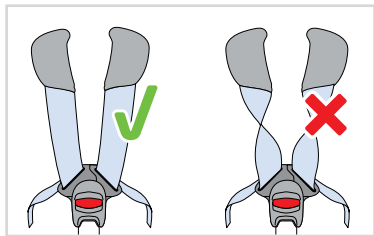
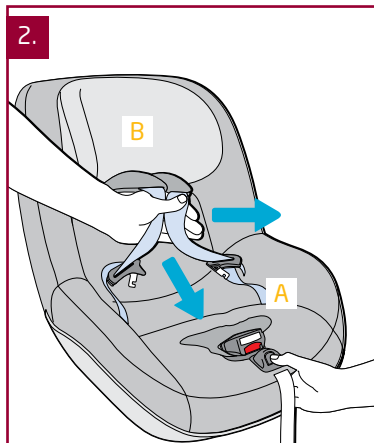
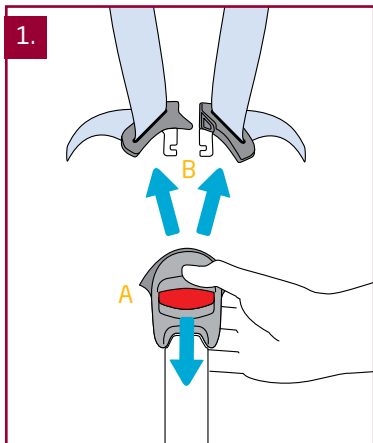

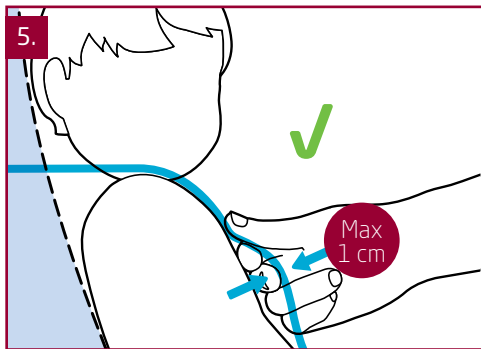
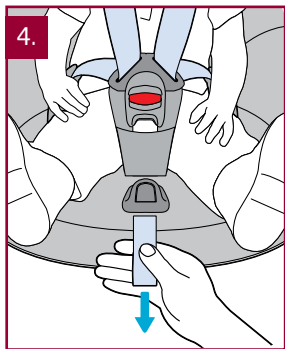
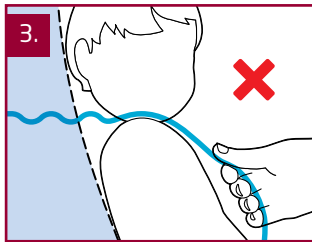
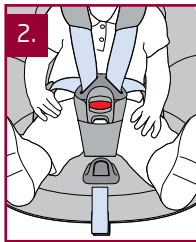
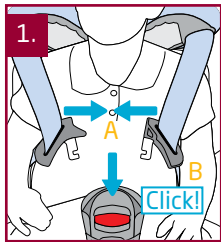

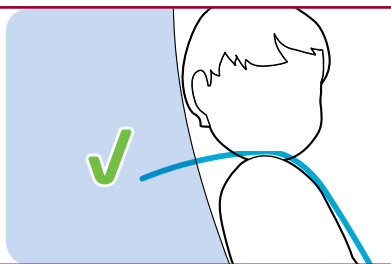
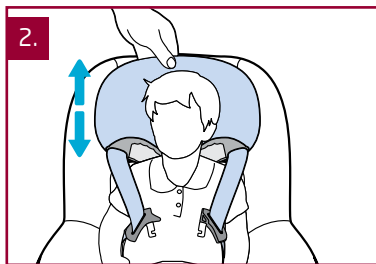
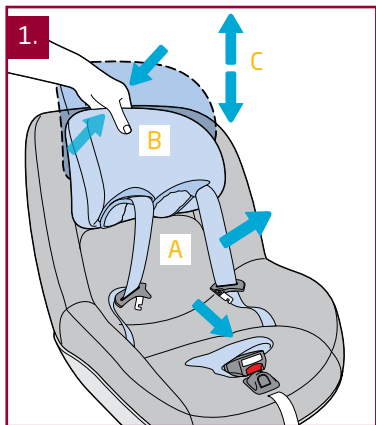



EN	Washing	HR	Pranje
FR	Lavage	SK	Pranie
DE	Reinigung	BG	Почистване
NL	Reinigen	UK	Прання
IT	Lavaggio	HU	Mosás
SV	Tvättråd	SL	Pranje
DA	Vask	ET	Pesemine
FI	Pesu	CZ	Praní
PL	Czyszczenie	EL	Πλύσιμο
NO	Rengjøring	RO	Spălare
RU	Чистка	AR	غسل
TR	Yıkama		



www.maxi-cosi.com

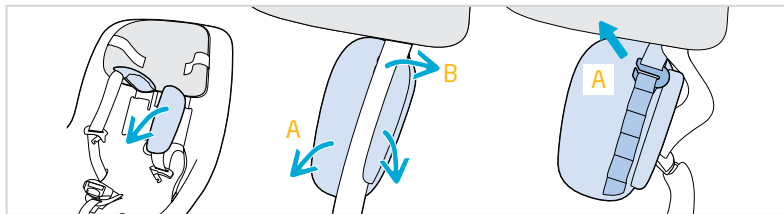
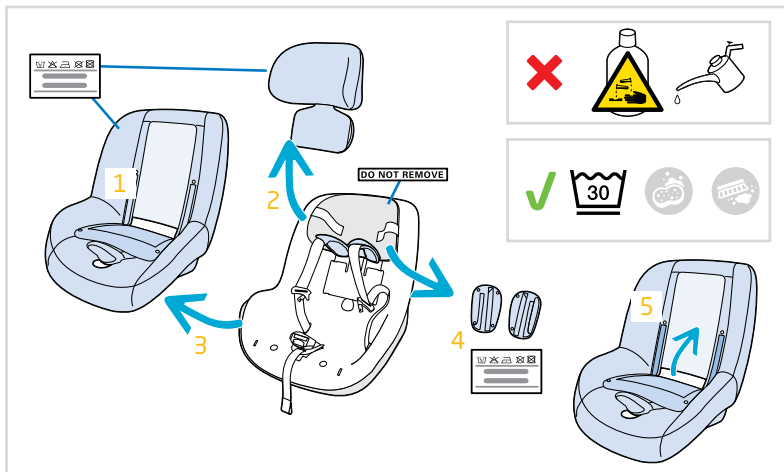

- A - Cover (fabric)
- B - Adjustable headrest
- C - Shoulder and lap belts with removable belt pads
- D - Belt buckle
- E - Crotch strap with belt pad
- F - Belt tensioner strap
- G - Mounting bars for bases
- H - Plastic rim
- I - Recline handle
- J - Harness adjuster button

finger between the harnesses and your child (1 cm).

9. The cover and the shoulder pads can be removed for washing.

WARNING:

When using the Pearl Smart i-Size in a rearward-facing position, the maximal recline position may only be used for a child with a maximum length of 97 cm.

SAFETY

General instructions Pearl Smart i-Size

1. The car seat is for car use only.
2. The car seat is developed for an intensive use of approximately 10 years.
3. We advise to check the expanded polystyrene (EPS) parts regularly for damages.
4. Install the Pearl Smart i-Size in a rearward-facing position on a base when your child is between 67 and 105 cm.
5. You may install the Pearl Smart i-Size in a forward-facing position on a base when your child is older than 15 months. However, Maxi-Cosi recommends to use the Pearl Smart i-Size as long as possible rearward-facing.
7. Make sure the headrest is adjusted to the proper height.
8. Make sure you can fit no more than one

- A - Housse
- B - Appui-tête réglable
- C - Harnais pectorale et ventrale avec protège-harnais amovible
- D - Boucle du harnais
- E - Sangle d'entrejambe avec protège-bretelle
- F - Sangle pour tendre les bretelles
- G - Axes de fixation pour la base
- H - Bord en plastique
- I - Poignée de réglage de l'inclinaison
- J - Bouton d'ajusteur de harnais

8. Contrôlez que l'appui-tête soit réglé à la bonne hauteur.
9. L'espace entre votre bébé et le système de harnais doit avoir au maximum l'épaisseur d'un doigt (1 cm).
10. La housse et les fourreaux peuvent être enlevés pour le lavage.

AVERTISSEMENT:

En cas d'utilisation du Pearl Smart i-Size dos à la route, la position allongée maximale est autorisée pour un enfant de maximum 97 cm.

SÉCURITÉ

Généralités du siège-auto Pearl Smart i-Size

1. Utilisez le siège-auto uniquement dans la voiture.
2. Le siège-auto est conçu pour un usage intensif d'environ 10 ans.
3. Nous vous recommandons de vérifier régulièrement l'état des pièces en polystyrène expansé (EPS).
4. Si votre enfant a une taille comprise entre 67 et 105 cm, placez le Pearl Smart i-Size dans le sens inverse de la marche sur la base.
5. Le Pearl Smart i-Size peut être positionné face à la route sur une base si votre enfant a plus de 15 mois. Cependant, Maxi-Cosi recommande d'utiliser le plus longtemps possible le Pearl Smart i-Size dos à la route.

- A – Bezug
- B – Verstellbare Kopfstütze
- C – Schulter- und Beckengurt mit abnehmbaren Gurtpolstern
- D – Gurtschloss
- E – Gurt mit Schlosspolster
- F – Gurtstraffer
- G – Befestigungsstäbe für den Basis
- H – Kunststoffschalenrand
- I – Verstellgriff
- J – Knopf des Gurtspanners

SICHERHEIT

Allgemeine Informationen

1. Verwenden Sie den Kindersitz ausschließlich in Fahrzeugen.
2. Der Kindersitz wurde für eine intensive Nutzung über einem Zeitraum von etwa 10 Jahren entwickelt.
3. Wir raten dazu, die Teile aus expandiertem Polystyrol (EPS) regelmäßig auf Schäden zu prüfen.
4. Wenn Ihr Kind zwischen 67 und 105 cm groß ist, befestigen Sie den Pearl Smart i-Size entgegen der Fahrtrichtung auf einer Basis.
5. Der Pearl Smart i-Size darf nur dann in Fahrtrichtung auf einer Basis befestigt werden, wenn Ihr Kind älter als 15 Monate ist. Maxi-Cosi empfiehlt jedoch, den Pearl Smart i-Size möglichst lange entgegen der

Fahrtrichtung zu verwenden.

4. Vergewissern Sie sich, dass die Kopfstütze auf die richtige Höhe eingestellt ist.
5. Achten Sie darauf, dass der Raum zwischen Ihrem Kind und den Gurten nicht mehr als eine Fingerbreite (1 cm) beträgt.
6. Der Bezug sowie die Schulterpolster sind zur Reinigung abnehmbar.

WARNUNG:

Bei Verwendung des Pearl Smart i-Size entgegen der Fahrtrichtung ist die Schlafposition nur für Kinder mit einer Größe von max. 97 cm erlaubt.

- A - Bekleding
- B - Verstelbare hoofdsteun
- C - Schouder- en heupgordels met afneembare gordelbeschermers
- D - Gordelslot
- E - Tussenbeengordel met gordelbeschermer
- F - Band om de gordels aan te spannen
- G - Bevestigingsstaven voor de basis
- H - Kunststof rand
- I - Verstelhandgreep
- J - Afstelknop voor gordel

achterwaarts te gebruiken.

4. Controleer of de hoofdsteun op de juiste hoogte is afgesteld.

5. Houd maximaal een vingerdikte (1cm) speling tussen de gordels en je baby.

6. De hoes en de schouderpads kunnen worden verwijderd om te wassen.

WAARSCHUWING:

Bij gebruik van de Pearl Smart i-Size in achterwaartse richting is de maximale slaapstand toegestaan voor een kind tot maximaal 97 cm lengte.

VEILIGHEID

Algemene instructies

1. Gebruik het autostoeltje uitsluitend in de auto.
2. De autostoel is ontwikkeld voor intensief gebruik gedurende ongeveer 10 jaar.
3. We raden u aan om de onderdelen van geëxpandeerd polystyreen (EPS) regelmatig te controleren op beschadiging.
4. Plaats de Pearl Smart i-Size tegen de rijrichting in op een basis wanneer je kind tussen de 67 en 105 cm is.
5. De Pearl Smart i-Size mag in een voorwaartse richting op een basis geplaatst worden wanneer je kind ouder is dan 15 maanden. Echter, Maxi-Cosi adviseert om de Pearl Smart i-Size zolang mogelijk

- A - Rivestimento
- B - Poggiatesta regolabile
- C - Cintura per le spalle e la fascia lombare, con spillacci protettivi amovibili
- D - Fibbia della cintura
- E - Cintura spartigambe con involucri di protezione
- F - Fascia per tendere le cinture
- G - Barre di aggancio per la base
- H - Bordo in materiale plastico
- I - Dispositivo di reclinazione
- J - Pulsante per il rilascio della cintura

SICUREZZA

Informazioni generali

1. Il seggiolino auto è inteso solo per l'uso in auto.
2. Il seggiolino auto è stato sviluppato per un uso intensivo di circa 10 anni.
3. Si consiglia di ispezionare regolarmente le parti in polistirene espanso (EPS) alla ricerca di eventuali danni.
4. Se l'altezza del bambino è compresa tra i 67 e i 105 cm, installare il Pearl Smart i-Size in senso contrario di marcia su una base.
5. Il Pearl Smart i-Size può essere installato in senso di marcia su una base se il bambino ha più di 15 mesi. Tuttavia, Maxi-Cosi consiglia di utilizzare il più a lungo possibile il Pearl Smart

i-Size posto in senso contrario alla direzione di marcia.

4. Controllate che il poggiatesta sia regolato all'altezza giusta.
5. Non lasciare mai più di un dito (1 cm) di spazio tra le cinture e il vostro bebè.
6. Il rivestimento e gli spillacci possono essere rimossi per essere lavati.

AVVERTENZA:

Quando si usa il Pearl Smart i-Size in senso contrario di marcia, la posizione di reclinazione massima è consentita solo per i bambini fino a 97 cm di altezza.

- A - Klädsel
- B - Justerbart huvudstöd
- C - Axel- och höftbälten med avtagbara bälteskydd
- D - Spänne
- E - Grenband med bälteskydd
- F - Bältespänningsrem
- G - Monteringsskenor för basen
- H - Plastkant
- I - Lutningshandtag
- J - Knapp för justering av selen

mellan bältena och barnet.
8. Överdraget och axelskydden kan tas av och tvättas.

VARNING:

När du använder Pearl Smart i-Size i en bakåtvänd position, får den maximala lutningspositionen endast användas för ett barn som är högst 97 cm.

SÄKERHET

Allmänt om bilbarnstolen

1. Bilbarnstolen ska endast användas i bilen.
2. Bilbarnstolen är utvecklad för intensiv användning i ca 10 år.
3. Vi rekommenderar att du kontrollerar polystyrendelarna (EPS) regelbundet för skador.
4. Installera Pearl Smart i-Size i en bakåtvänd position på en bas när barnet är mellan 67 och 105 cm.
5. Du kan installera Pearl Smart i-Size i en framåtvänd position på en bas när barnet är äldre än 15 månader. Men Maxi-Cosi rekommenderar att använda Pearl Smart i-Size bakåtvänd så länge som möjligt.
6. Kontrollera att nackstödet sitter i rätt höjd.
7. Ha en marginal som är max ett finger (1 cm)

- A - Betræk
- B - Indstillelig nakkestøtte
- C - Skulder- og hofteseler med aftagelige selebeskyttere
- D - Selespænde
- E - Skridtsele med selebeskytter
- F - Selestrammer
- G - Monteringsstænger til base
- H - Plastickant
- I - Rygstøttehåndtag
- J - Knap til selejustering

- 7. Der skal højst være et mellemrum på en fingerbredde (1 cm) mellem selerne og babyen.
- 8. Overtrækket og skulderpuderne kan tages af og vaskes.

ADVARSEL:

Når Pearl Smart i-Size bruges bagudvendt, må den mest tilbagelænedede position kun bruges til et barn med en længde på højst 97 cm.

SIKKERHED

Generelle instruktioner

1. Autostolen er kun beregnet til brug i en bil.
2. Autostolen er udviklet til intensiv brug i en periode på ca. 10 ar.
3. Vi anbefaler, at man med jævne mellemrum kontrollerer delene af ekspanderet polystyren (EPS) for skader.
4. Sæt Pearl Smart i-Size bagudvendt på en base, hvis dit barn måler mellem 67 og 105 cm.
5. Du kan anbringe Pearl Smart i-Size fremadvendt på en base, når dit barn er mere end 15 måneder. Maxi-Cosi anbefaler imidlertid, at man bruger Pearl Smart i-Size bagudvendt så længe som muligt.
6. Sørg for, at nakkestøtten er indstillet til den rigtige højde.

- A - Kangas
- B - Säädettävä päätuki
- C - Olka- ja lantiovyöt, joissa irrotettavat suojukset
- D - Turvavyön lukko
- E - Jalkojen väliin tuleva vyö ja suojuus
- F - Turvavyön säätöhihna
- G - Jalusta in kiinnitystangot
- H - Muovireuna
- I - Kahva
- J - Valjaiden säätönappi

TURVALLISUUS

Pearl Smart i-Sizein yleisohjeet

1. Turvaistuin on tarkoitettu vain autokäyttöön.
2. Turvaistuin on kehitetty noin 10 vuoden intensiivistä käyttöä varten.
3. On suositeltavaa tarkistaa paisutetusta polystyreenistä (EPS) valmistetut osat säännöllisesti vaurioiden varalta.
4. Asenna Pearl Smart i-Size selkä menosuuntaan jalusta iin, jos lapsen pituus on välillä 67 ja 105 cm.
5. Asenna Pearl Smart i-Size kasvot menosuuntaan jalusta iin, jos lapsi on yli 15 kk. Maxi-Cosi suosittelee Pearl Smart i-Sizein käyttämistä selkä menosuuntaan päin mahdollisimman pitkään.
6. Varmista, että päätuki on säädetty oikeaan

korkeuteen.

7. Turvavyön ja lapsen välissä saa olla korkeintaan sormen paksuinen (1 cm) tila.

8. Päällinen ja olkavöiden pehmusteet voidaan poistaa pesua varten.

VAROITUS:

Kun käytät Pearl Smart i-Sizeia selkä menosuuntaan, maksimaalista lepoasentoa saa käyttää vain lapselle, jonka pituus on enintään 97 cm.

- A – Tapicerka
- B – Regulowany zagłówek
- C – Barkowe i biodrowe pasy uprząży ze zdejmowanymi ochraniaczami
- D – Klamra pasa
- E – Pas krokowy z ochraniaczem
- F – Pas szybkiej regulacji długości uprząży
- G – Uchwyty mocujące na bazą
- H – Gumowe wykończenie
- I – Uchwyt do regulacji siedziska
- J – Przycisk regulacji uprząży

BEZPIECZEŃSTWA

Główne informacje

1. Fotelik samochodowy należy używać jedynie w samochodzie.
2. Model fotelika stworzono z myślą o intensywnym użytkowaniu przez okres około 10 lat.
3. Zalecamy regularne sprawdzanie, czy nie doszło do uszkodzenia elementów wykonanych ze styropianu (EPS).
4. Należy zamontować Pearl Smart i-Size w pozycji tyłem do kierunku jazdy na bazą, jeżeli wzrost dziecka mieści się w przedziale między 67 a 105 cm.
5. Jeżeli dziecko jest starsze niż 15 miesięcy, można zamontować Pearl Smart i-Size w pozycji przodem do kierunku jazdy na bazą. Maxi-Cosi zaleca użytkowanie fotelika Pearl

- Smart i-Size przez jak najdłuższy okres czasu w pozycji tyłem do kierunku jazdy.
6. Należy sprawdzić, czy zagłówek znajduje się na odpowiedniej wysokości.
 7. Upewnić się, że między pasami a dzieckiem nie ma luzu większego niż na grubość palca (1 cm).
 8. Tapicerkę i ochraniacze pasów można zdejmować do prania.

OSTRZEŻENIE:

Gdy fotelik Pearl Smart i-Size znajduje się w pozycji tyłem do kierunku jazdy, maksymalna pozycja pochylecia oparcia może być używana wyłącznie dla dziecka o wzroście maks. 97 cm.

- A - Trekk
- B - Justerbar hodestøtte
- C - Skulder og hoftebelte med beltebeskyttere som kan tas av
- D - Beltelås
- E - Belte mellom bena med beltebeskytter
- F - Beltestrammer
- G - Tverrliggere for montering på base
- H - Kant av kunststoff
- I - Utløsningsknapp
- J - Justeringsknapp til sele

SIKKERHET

Generelle anvisninger

1. Bilsetet er kun for bruk i bil.
2. Bilsetet er utviklet for intensiv bruk på om lag 10 år.
3. Vi anbefaler deg til å regelmessig se etter skader på ekspandert polystyren (EPS).
4. Installer Pearl Smart i-Size i bakover vendt posisjon på en base når barnet ditt er mellom 67 og 105 cm.
5. Du kan installere Pearl Smart i-Size i fremover vendt posisjon på en base når barnet ditt er eldre enn 15 måneder. Maxi-Cosi anbefaler derimot å bruke Pearl Smart i-Size bakover vendt så lenge som mulig.
6. Pass på at hodestøtten er justert til riktig høyde.

7. Maksimalt mellomrom mellom beltene og babyen er én fingerbredde (1 cm).

8. Trekket og skulderputene kan fjernes for å vaskes.

ADVARSEL:

Når Pearl Smart i-Size brukes i bakover vendt posisjon, skal maksimal hvilestilling kun brukes for barn med en maksimal lengde på 97 cm.

- A - Чехол
- B - Регулируемый подголовник
- C - Плечевые и поясные ремни со снимаемыми подушечками
- D - Замок ремня безопасности
- E - Паховый ремень с подушкой на ремень
- F - Натяжитель ремня безопасности
- G - Монтажные стойки для база
- H - Пластиковый ободок
- I - Ручка для откидывания сиденья
- J - Регулирующая ляпка ремней

БЕЗОПАСНОСТЬ

Общие инструкции

1. Автомобильное кресло предназначены только для использования в автомобиле.
2. Автомобильное кресло разработано для интенсивного использования около 10 лет.
3. Мы советуем регулярно проверять части из пенополистирола (EPS) на предмет повреждений.
4. Установите Pearl Smart i-Size в положении лицом назад на база, если рост ребенка от 67 до 105 см.
5. Вы можете установить Pearl Smart i-Size в положение лицом вперед на база, если ребенку больше

15 месяцев. Однако, Maxi-Cosi рекомендует использовать Pearl Smart i-Size по возможности дольше в положении лицом назад.

6. Убедитесь, что подголовник отрегулирован соответствующим образом.

7. Убедитесь, что между малышом и ремнями зазор не более одного пальца (1 см).

8. Обивку и подплечники можно снять для стирки.

ПРЕДОСТЕРЕЖЕНИЕ:

Используя Pearl Smart i-Size в положении лицом в противоположном движению направлению, максимальное положение отклонения можно использовать только если рост ребенка не превышает 97 см.

- A - Kılıf
- B - Ayarlanabilir baş desteđi
- C - Çıkartılabilen kemer pedi, omuz ve kalça kemerleri
- D - Kemer tokası
- E - Kemer destekli bacak arası kayışı
- F - Kemerleri gerdirmek için kayış
- G - Baza montaj çubukları
- H - Plastik kasnak
- I - Yatırma kolu
- J - Kemer donanımı ayar düğmesi

GÜVENLİK

Genel talimatlar

1. Çocuk oto güvenlik koltuđu sadece arabada kullanım içindir.
2. Çocuk oto güvenlik koltuđu, yaklaşık 10 yıllık yoğun kullanım için geliştirilmiştir.
3. Genleştirilmiş polistiren (EPS) parçaların hasar açısından düzenli olarak kontrol edilmesi önerilir.
4. Çocuđunuzun boyu 67 ila 105 cm aralığındayken Pearl Smart i-Size oto güvenlik koltuđunu baza üzerine arkaya dönük olarak yerleştirin.
5. Çocuđunuz 15 ayı geçtikten sonra Pearl Smart i-Size oto güvenlik koltuđunu baza üzerin de öne dönük olarak yerleştirebilirsiniz. Maxi-Cosi, Pearl Smart i-Size oto güvenlik koltuđunu olabildiğince uzun süre arkaya

- dönük olarak kullanmanızı önermektedir.
6. Baş dayanađının doğru yüksekliđe ayarlı olduđundan emin olun.
7. Bebeđiniz ve kemer arasında en fazla bir parmak (1 cm) kalınlığında boşluk tutunuz.
8. Kılıf ve omuz yastıkları yıkamak için çıkartılabilir.

UYARI:

Pearl Smart i-Size oto güvenlik koltuđunu arkaya dönük pozisyonda kullanırken, maksimum yaslanma pozisyonu yalnızca boyu en fazla 97 cm olan bir çocuk için kullanılabilir.

- A - Navlaka
- B - Prilagodljivi naslon za glavu
- C - Pojasevi za ramena i krilo s pomičnim jastučićima pojasa
- D - Kopča pojasa
- E - Vrpca za prepone s jastučićem pojasa
- F - Vrpca zatezača pojasa
- G - Prečke za montiranje za baza
- H - Plastični rub
- I - Ručica za spuštanje naslona
- J - Gumb podešavača remenja

SIGURNOST

Opće upute

1. Autosjedalica namijenjena je za korištenje isključivo u automobilu.
2. Autosjedalica razvijena je za intenzivnu uporabu tijekom otprilike 10 godina.
3. Savjetujemo Vam da redovito provjeravate dijelove od ekspaniranog poliestirena (EPS) zbog oštećenja.
4. Postavite Pearl Smart i-Size u smjeru prema naprijed na baza ako je vaše dijete dužine između 67 i 105 cm.
5. Možete postaviti Pearl Smart i-Size u smjeru prema naprijed na baza ako je vaše dijete starije od 15 mjeseci. No ipak, Maxi-Cosi preporučuje upotrebu Pearl Smart i-Size-a što je duže moguće okrenutom prema otraga.
6. Pobrinite se da je naslon za glavu postavljen

na odgovarajuću visinu.

7. Između pojaseva i djeteta smije biti prostora samo za jedan prst (1 cm).

8. Navlaka i jastučići za ramena se mogu ukloniti i oprati.

UPOZORENJE:

Kad koristite Pearl Smart i-Size u položaju prema naprijed, maksimalni položaj nagiba može se koristiti samo za djecu maksimalne dužine 97 cm.

- A - Pot'ah
- B - Nastaviteľná opierka hlavy
- C - Ramenné a brušné popruhy s odnímateľnými chráničmi popruhov
- D - Spona popruhu
- E - Medzinožný popruh s chráničom
- F - Pás na dotiahnutie popruhu
- G - Montážne tyče pre baze
- H - Plastový okraj
- I - Sklápacia rukoväť
- J - Nastavovacie tlačidlo popruhov

BEZPEČNOSŤ

Všeobecné pokyny

1. Detská autosedačka je určená len na použitie v aute.
2. Detská sedačka do auta bola vyvinutá tak, aby ju bolo možné intenzívne používať približne 10 rokov.
3. Odporúčame pravidelne kontrolovať prípadné poškodenie dielov z penového polystyrénu (EPS).
4. Pokiaľ je výška vášho dieťaťa od 67 do 105 cm, upevnite Pearl Smart i-Size proti smeru jazdy na systém baze.
5. Pokiaľ je vaše dieťa staršie než 15 mesiacov, môžete Pearl Smart i-Size upevniť v smere jazdy na systém baze. Maxi-Cosi však odporúča používať Pearl Smart i-Size čo najdlhšie v pozícii proti smeru jazdy.

6. 1. Dávajte pozor, aby bola opierka hlavy nastavená v správnej výške.
7. Zabezpečte, aby medzera medzi popruhmi a vaším bábätkom nebola väčšia než jeden prst (1 cm).
8. Ak chcete pot'ah a vypchávkvy ramenných popruhov vyčistiť, môžete ich odstrániť.

VAROVANIE:

Pokiaľ používate Pearl Smart i-Size proti smeru jazdy, sedačka môže byť v sklopenej pozícii len do maximálnej výšky dieťaťa 97 cm.

- A - Калъфка
- B - Регулируема облегалка за глава
- C - Поясно-раменни колани със сменяеми омекотени подложки за колана
- D - Закопчалка на колан
- E - Долна каишка с мека подложка за колана
- F - Каишка за затягане на колана
- G - Монтажни конзоли за основа
- H - Пластмасова рамка
- I - Ръкохватка за регулиране на наклона
- J - Бутон за регулиране на колана

БЕЗОПАСНОСТ

Общи инструкции за

1. Столчето за кола е предназначено само за употреба в автомобил.
2. Столчето за кола е разработено за интензивна употреба в продължение на приблизително 10 години.
3. Препоръчваме да проверявате редовно за повреди частите от пенополистирол (EPS).
4. Ако вашето дете е между 67 и 105 см, монтирайте Pearl Smart i-Size върху основа в посока, обратна на движението на автомобила.
5. Ако вашето дете е на възраст над

15 месеца, можете да монтирате Pearl Smart i-Size върху основа по посока на движението на автомобила. Въпреки това, Maxi-Cosi препоръчва възможно по-дълго да използвате варианта на монтаж на Pearl Smart i-Size в посока, обратна на движението на автомобила.

6. Уверете се, че подглавникът е регулиран на правилната височина.
7. Уверете се, че между обезопасителния колан и бебето има най-много един пръст разстояние (1 см).
8. Покривалото и подплнките могат да се свалят за пране.

ВНИМАНИЕ:

Когато използвате Pearl Smart i-Size в посока, обратна на посоката на движението, позицията на максимален наклон на облегалката може да се използва само за деца с максимална дължина под 97 см.

- A - Чохол
- B - Підголовник, що регулюється
- C - Плечові та поясні ремені безпеки із знімними м'якими накладками
- D - Пряжка ременів безпеки
- E - Паховий ремінь з підкладкою під ногою
- F - Натягувач ременя безпеки
- G - Монтажні планки для кріплення на базі
- H - Пластиковий ободок
- I - Ручка для регулювання нахилу автокрісла
- J - Кнопка регулювання ременів

БЕЗПЕКА

Загальні інструкції

1. Автомобільне крісло призначене лише для використання у автомобілі.
2. Автомобільне крісло розроблено для інтенсивного використання близько 10 років.
3. Ми радимо регулярно перевіряти частини із пінополістиролу (EPS) на предмет пошкоджень.
4. Встановіть автокрісло Pearl Smart i-Size у положення спиною до напрямку руху автомобіля на базу, якщо зріст Вашої дитини від 67 до 105 см.

5. Ви можете встановити автокрісло Pearl Smart i-Size у положенні лицем до напрямку руху автомобіля на базу, якщо вік Вашої дитини більше ніж 15 місяців. Незважаючи на це, Maxi-Cosi рекомендує використовувати автокрісло Pearl Smart i-Size у положенні спиною до напрямку руху автомобіля якнайдовше.
6. Переконайтеся, що підголовник відрегульований відповідним чином.
7. Переконайтеся у тому, що між страхувальним ременем і дитиною є просвіт розміром не більше одного пальця (1 см).
8. Оббивку та підплічники можна знімати для прання.

УВАГА:

При використанні автокрісла Pearl Smart i-Size у положенні спиною до напрямку руху автомобіля, максимальне положення нахилу можна встановлювати для дитини зі зростом не вище 97 см.

- A - Huzat
- B - Állítható fejtámasz
- C - Csípőöv és vállpánt levehető övpárnákkal
- D - Övcsat
- E - Lábközi pánt övpárnával
- F - Övfeszítő pánt
- G - Rögzítőcsapok bázis támasztólábhoz
- H - Műanyag perem
- I - Fogantyú fekvő helyzethez
- J - Hevederbeállító gomb

BIZTONSÁG

Általános utasítások

1. Az autós gyerekülés kizárólag járműben való használatra alkalmas.
2. Az autós gyerekülést kb. 10 év intenzív használatra terveztük.
3. Javasoljuk, hogy az expandált polisztirol hab (EPS) alkatrészeket rendszeresen ellenőrizze az esetlegesen előforduló sérülések miatt.
4. A Pearl Smart i-Size gyermekülést menetiránnyal ellentétesen néző helyzetben helyezze el, ha gyermekének magassága 67 - 105 cm között van.
5. A Pearl Smart i-Size gyermekülést előre néző helyzetben is elhelyezheti a bázis támasztólábon, ha gyermeke idősebb 15 hónapnál. Azonban, a Maxi-Cosi azt javasolja,

hogy a Pearl Smart i-Size gyermekülést minél tovább használja a menetiránnyal ellentétesen néző helyzetben.

6. Győződjön meg arról, hogy a fejtámasz megfelelő magasságban található.

7. Bizonyosodjon meg arról, hogy az öv és a kisgyermek közé maximum egy ujjá fér be (1 cm).

8. A borítást és a vállpántokat mosáshoz le lehet venni.

FIGYELMEZTETÉS:

Ha a Pearl Smart i-Size gyermekülést előre néző helyzetben használja, a maximálisan hátradöntött helyzet egy legfeljebb 97 cm hosszú gyermek esetében használható.

- A - Prevelka
- B - Nastavljiv vzglavnik
- C - Ramenski in medenični pasovi z odstranljivimi blazinicami za pasove
- D - Zaklep pasu
- E - Mednožni pas z blazinico
- F - Trak za zategovanje pasu
- G - Drogova za vpenjanje v podstavek baza
- H - Plastičen rob
- I - Ročica za nastavljanje nagiba
- J - Gumb za reguliranje pasov

7. Prepričajte se, da med pasove in dojenčka ne morete vstaviti več kot enega prsta (1cm).

8. Prevelko in ramenski blazinici lahko snamete in operete.

OPOZORILO:

Če sedež Pearl Smart i-Size uporabljate proti smeri vožnje, smete sedež pomakniti v največji naklon samo za otroka, visokega največ 97 cm.

VARNOST

Splošna navodila za uporabo sedeža

1. Avtomobilski sedež je namenjen samo za uporabo v avtomobilu.
2. Avtomobilski sedež je bil razvit za intenzivno uporabo skozi obdobje približno 10 let.
3. Predlagamo redne preglede glede poškodb delov iz ekspaniranega polistirena (EPS).
4. Če vaš otrok v višino meri od 67 do 105 cm, sedež Pearl Smart i-Size na podstavek baza namestite proti smeri vožnje.
5. Če je vaš starejši od 15 mesecev, sedež Pearl Smart i-Size na podstavek baza lahko namestite v smeri vožnje. Vendar pa pri Maxi-Cosiju priporočamo, da sedež Pearl Smart i-Size čim dlje uporabljate v nasprotni smeri vožnje.
6. Prepričajte se, da je vzglavnik nastavljen na primerno višino.

- A - Kate
- B - Seadistatav peatugi
- C - Eemaldatavate pehmenduspatjadega õla- ja puusarihmad
- D - Turvarihma lukustus
- E - Pehmenduspadjaga jalgevaherihm
- F - Rihmapinguti
- G - Alusi paigaldusvardad
- H - Plast ääris
- I - Lamamisasendi käepide
- J - Rihma reguleerimisnupp

OHUTUS

Turvatooli üldsuunist

1. See turvatool on mõeldud ainult autos kasutamiseks.
2. See turvatool on loodud intensiivseks kasutamiseks umbes 10 aasta jooksul.
3. Soovitame regulaarselt kontrollida toote vahtplastist osi, et need poleks katki.
4. Kui teie lapse pikkus on 67 kuni 105 cm, siis paigaldage Pearl Smart i-Size alusele seljaga sõidusuunas.
5. Kui teie lapse vanus on üle 15 kuu, paigaldage Pearl Smart i-Size alusele näoga sõidusuunas. Maxi-Cosi soovitab kasutada Pearl Smart i-Size i võimalikult kaua seljaga sõidusuunas.

6. Veenduge, et peatugi oleks seadistatud õigele kõrgusele.

7. Kontrollige, et turvavööde ja lapse vahele ei jääks enam kui ühe sõrme jagu vaba ruumi (1 cm).

8. Katte ja õlapadjad saab pesemiseks eemaldada.

HOIATUS:

kui kasutate Pearl Smart i-Size'i seljaga sõidusuunas, võib maksimaalselt taha kallutatud asendit kasutada vaid juhul, kui lapse pikkus on kuni 97 cm.

- A - Kryt
- B - Nastavitelná opěrka hlavy
- C - Ramenní a břišní pásy s odnímatelným polstrováním pásu
- D - Přečka pásu
- E - Pás do rozkroku s polstrováním
- F - Popruh na vypnutí pásu
- G - Upevňovací body pro základna
- H - Plastový okraj
- I - Rukojeť pro sklopení
- J - Tlačítko pro nastavení popruhů

6. Zajistěte, aby opěrka hlavy byla upravena do vhodné výšky.
7. Zajistěte, aby mezeru mezi popruhy a vašim miminkem nebyla větší než jeden prst (1 cm).
8. Potah a ramenní vycpávky lze sundat pro účely praní.

UPOZORNĚNÍ:

Maximální sklon sedačky Pearl Smart i-Size v obrácené pozici lze používat pouze pro děti s výškou menší než 97 cm.

BEZPEČNOST

Obecné pokyny

1. Dětská sedačka do auta je určena pouze pro používání v autě.
2. Dětská sedačka do auta byla vyvinuta pro intenzivní používání po dobu přibližně 10 let.
3. Doporučujeme pravidelně kontrolovat, zda nejsou poškozeny části z pěnového polystyrenu (EPS).
4. Pokud má vaše dítě výšku mezi 67 a 105 cm, instalujte sedačku Pearl Smart i-Size na základna v obrácené pozici.
5. Pokud je vaše dítě starší než 15 měsíců, instalujte sedačku Pearl Smart i-Size na základna v pozici směrem dopředu. Společnost Maxi-Cosi doporučuje používat sedačku Pearl Smart i-Size v obrácené pozici tak dlouho, jak je top možné.

- A - Κάλυμμα
- B - Ρυθμιζόμενο υποστήριγμα για το κεφάλι
- C - Ζώνες ώμου και μέσης με αφαιρούμενες επωμίδες
- D - Αγκράφα ζώνης
- E - Κατακόρυφη ζώνη με επωμίδα
- F - Ιμάντας εντατήρα ζώνης
- G - Ράβδοι στερέωσης για το βάση
- H - Πλαστικό πλαίσιο
- I - Λαβή ανάκλισης
- J - Κουμπί του ρυθμιστή για την προσαρμογή της ζώνης

ΑΣΦΑΛΕΙΑ

Γενικές οδηγίες χρήσεως για το

1. Το κάθισμα αυτοκινήτου προορίζεται μόνο για χρήση στο αυτοκίνητο.
2. Το κάθισμα αυτοκινήτου έχει σχεδιαστεί για διαρκή χρήση περίπου 10 ετών.
3. Συνιστούμε να ελέγχετε τακτικά τα εκτεινόμενα μέρη πολυστυρενίου (EPS) για ζημιές.
4. Τοποθετήστε το Pearl Smart i-Size στραμμένο προς τα πίσω σε ένα βάση εάν το ύψος του παιδιού σας είναι μεταξύ 67 και 105 cm.

5. Μπορείτε να τοποθετήσετε το Pearl Smart i-Size στραμμένο προς τα εμπρός σε ένα βάση εάν το παιδί σας είναι άνω των 15 μηνών. Ωστόσο, η Maxi-Cosi συνιστά να χρησιμοποιείτε το Pearl Smart i-Size στραμμένο προς τα πίσω όσο διάστημα είναι δυνατό.
6. Βεβαιωθείτε ότι το στήριγμα του κεφαλιού είναι προσαρμοσμένο στο κατάλληλο ύψος.
7. Βεβαιωθείτε ότι στο κενό ανάμεσα στις ζώνες και το παιδί σας δεν χωράει παρά μόνο ένα δάκτυλο (1cm).
8. Το κάλυμμα και τα προστατευτικά ώμων μπορούν να αφαιρεθούν για πλύσιμο.

ΠΡΟΕΙΔΟΠΟΪΣΗ:

Όταν τοποθετείτε το Pearl Smart i-Size στραμμένο προς τα πίσω, η θέση μέγιστης ανάκλισης πρέπει να χρησιμοποιείται μόνο για παιδιά μέγιστου ύψους 97 cm.

- A - Husă (material)
- B - Tetieră ajustabilă
- C - Centuri pentru abdomen și umeri, cu pernițe de protecție centură detașabile
- D - Cataramă centură
- E - Cureaua pentru picioare cu pernițe de protecție centură
- F - Cureaua de tensionare a centurii
- G - Bare de fixare pentru baze
- H - Cadru din plastic
- I - Mâner de înclinare
- J - Buton reglare centură

SIGURANȚĂ

Instrucțiuni generale

1. Scaunul auto este proiectat doar pentru utilizare în mașină.
2. Scaunul auto este proiectat pentru utilizare intensivă de aproximativ 10 ani.
3. Recomandăm verificarea pieselor din polistiren expandat (EPS) în mod regulat pentru a vă asigura că nu există deteriorări.
4. Instalați Pearl Smart i-Size cu fața poziționată în sensul opus direcției de deplasare, pe o bază, în cazul în care copilul are între 67 și 105 cm.
5. Puteți instala Pearl Smart i-Size și în sensul direcției de deplasare, pe o bază, în cazul în care copilul are peste 15 luni. Cu toate acestea,

Maxi-Cosi recomandă să utilizați Pearl Smart i-Size, pe cât posibil, poziționat în sensul opus direcției de deplasare.

6. Asigurați-vă că tetiera este reglată la înălțimea corespunzătoare.

7. Asigurați-vă că nu încape mai mult de un deget între sistemul de centuri integrate și copil (1 cm).

8. Husa și pernuțele pentru umeri pot fi scoase pentru a fi spălate.

AVERTISMENT:

Dacă utilizați scaunul Pearl Smart i-Size în poziția opusă direcției de deplasare, poziția de înclinare maximă poate fi utilizată doar pentru copii cu lungimea maximă de 97 cm.

5. يمكنك تركيب Pearl Smart i-Size في موضع مواجه للجزء الأمامي من السيارة على قاعدة للأطفال الذين تزيد أعمارهم عن 15 شهراً، إلا أن شركة Maxi-Cosi تتنصح باستخدام Pearl Smart i-Size في الموضع المواجه للجزء الخلفي من السيارة طالما كان ذلك ممكناً.
6. تأكد من ضبط مسند الرأس على الارتفاع المناسب.
7. تأكد من أن المسافة بين طفلك والأحزمة لا تزيد عن مساحة تسمح بإدخال أصبع واحد للقياس (1 سم).

8. يمكن خلع الغطاء ووسائد الكتف لغسلها.

تحذير:

عند استخدام Pearl Smart i-Size في الموضع المواجه للجانب الخلفي من السيارة، فلا يمكن استخدام أقصى وضع للاتكاء للخلف إلا في حالة الأطفال الذين لم تتجاوز أطوالهم 97 سم.

- A - غطاء (قماشى)
 B - مسند للرأس قابل للضبط
 C - أحزمة للكتف والوسط مع وسائد للحزام قابلة للإزالة
 D - إنزيم للحزام
 E - حزام للوسط مع وسادة للحزام
 F - شريط شدّ للحزام
 G - قضبان تركيب للقواعد
 H - إطار بلاستيكي
 I - مقبض للاتكاء للخلف
 J - زر ضبط الحزام

الأمان

الإرشادات العامة الخاصة بمنتج

1. إن مقعد السيارة مخصص للاستخدام داخل السيارات فقط.
2. لقد تم تصنيع مقعد السيارة ليتناسب مع الاستعمال المكثف الذي يستمر إلى مدة 10 سنوات.
3. ننصح بالتحقق بانتظام من الأجزاء المصنعة من البوليسترين المتمدد (EPS) للتأكد من عدم تلفها.
4. قم بتركيب Pearl Smart i-Size في موضع مواجه للجزء الخلفي من السيارة على قاعدة وذلك عندما يتراوح طول طفلك بين 76 و105 سم.
